

# KM for SQ and SQE

Installation and operating instructions

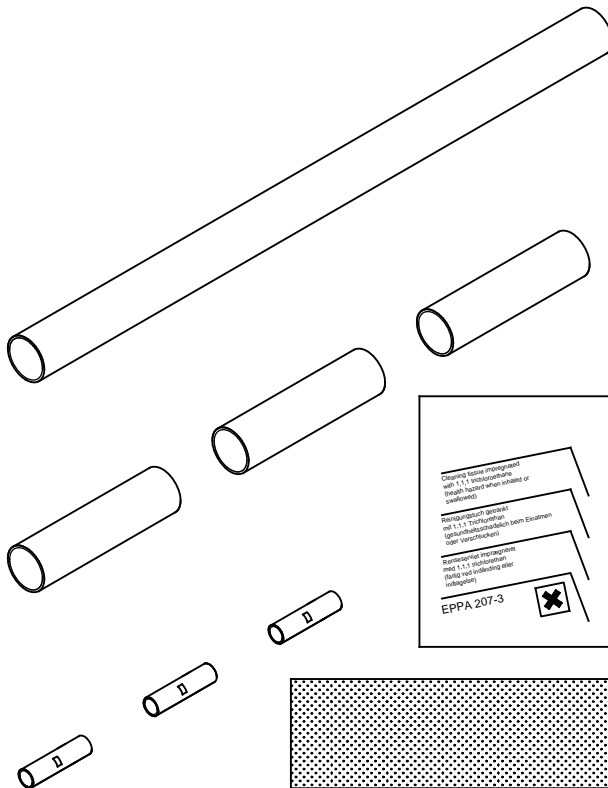



# KM for SQ and SQE

---

<b>English (GB)</b>	
Installation and operating instructions . . . . .	4
<b>Dansk (DK)</b>	
Monterings- og driftsinstruktion . . . . .	5
<b>Deutsch (DE)</b>	
Montage- und Betriebsanleitung . . . . .	6
<b>Ελληνικά (GR)</b>	
Οδηγίες εγκατάστασης και λειτουργίας . . . . .	7
<b>Español (ES)</b>	
Instrucciones de instalación y funcionamiento . . . . .	8
<b>Français (FR)</b>	
Notice d'installation et de fonctionnement . . . . .	9
<b>Italiano (IT)</b>	
Istruzioni di installazione e funzionamento . . . . .	10
<b>Nederlands (NL)</b>	
Installatie- en bedieningsinstructies . . . . .	11
<b>Português (PT)</b>	
Instruções de instalação e funcionamento . . . . .	12
<b>Русский (RU)</b>	
Руководство по монтажу и эксплуатации . . . . .	13
<b>Suomi (FI)</b>	
Asennus- ja käyttöohjeet . . . . .	14
<b>Svenska (SE)</b>	
Monterings- och driftsinstruktion . . . . .	15

# English (GB) Installation and operating instructions

## Original installation and operating instructions.

### 1. Applications

Grundfos cable termination kits, type KM, are specially designed to join the motor cable and the submersible drop cable (multicore cables) during installation of submersible pumps.

The Grundfos cable termination kit can be used for cables made of polyethylene, PVC, synthetic or natural rubber, etc. for voltages up to 1000 V and the cross-sectional areas:

- 1.5 to 2.5 mm<sup>2</sup> (product number 96021462),
- 4.0 to 6.0 mm<sup>2</sup> (product number 96021473).

### 2. Cable jointing

1. Strip and cut off both cables as shown in fig. A.
2. Degrease the leads and the sheath on either side of the joint by means of the cleaning tissue.
3. Sandpaper the sheath of both cable ends for a length of about 150 mm.  
**Note:** Avoid longitudinal scratches in the cable.
4. Slide the inner sleeves over the leads and the outer sleeve over one of the cables, fig. B.
5. Join the leads by means of the connectors using a crimping tool, fig. C.
6. Centre the inner sleeves over the connectors and shrink them, fig. D.
7. The shrinking procedure has been completed when the sealing compound comes out from both ends.
8. Slide the outer sleeve over the joint and shrink it, figs. E and F.
9. Let the joint cool to ambient temperature before it is subjected to mechanical stress, fig. G.

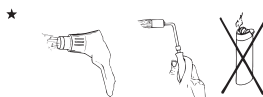
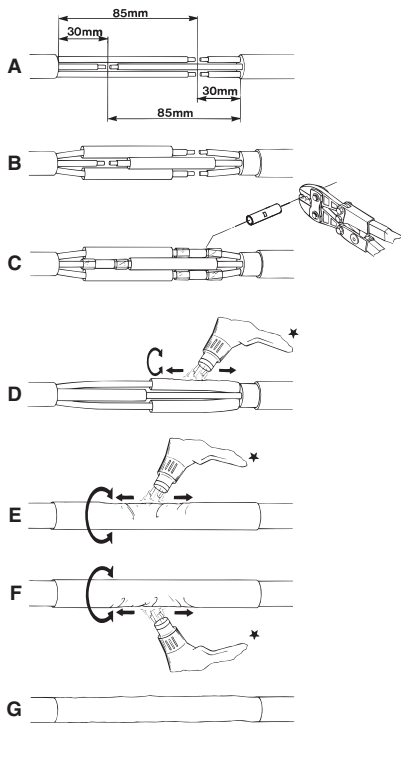

TM00 4238 4404

# Deutsch (DE) Montage- und Betriebsanleitung

## 1. Verwendungszweck

Die Grundfos Kabelkupplungen, Typ KM, werden bei Unterwasserpumpen zur Verbindung des Motorkabels mit dem Unterwasserkabel (Mehrleiterkabel) verwendet.

Die Grundfos Kabelkupplung ist geeignet für Kabel aus Polyethylen, PVC, synthetischem Gummi, Naturgummi o.ä. für Spannungen bis 1000 V und mit den Leiterquerschnitten:

- 1,5 bis 2,5 mm<sup>2</sup> (Produktnummer 96021462),
- 4,0 bis 6,0 mm<sup>2</sup> (Produktnummer 96021473).

## 2. Verbindung der Kabel

1. Beide Kabel wie in Abb. A gezeigt abmanteln und abschneiden.
2. Leiter und Mäntel auf den beiden Seiten der Kupplung mit dem mitgelieferten Reinigungstuch entfetten.
3. Die Mäntel der beiden Kabelenden auf einer Länge von ca. 150 mm mit dem mitgelieferten Sandpapier reinigen.  
**Achtung:** Längsgerichtete Ritzen im Kabel vermeiden.
4. Innenmuffen über die Leiter und Außenmuffe über eines der Kabel schieben, Abb. B.
5. Die Leiter sind mit den mitgelieferten Pressverbindern zu verbinden, Abb. C. Hierfür eine entsprechende Presszange verwenden.
6. Innenmuffen über die Pressverbinder schieben und aufschrumpfen, Abb. D.
7. Die Pressverbinder sind korrekt aufgeschrumpft, wenn das Klebemittel auf der Innenseite der Verbinder an den beiden Enden austritt.
8. Außenmuffe über die Kupplung schieben und aufschrumpfen, Abb. E und F.
9. Kupplung vor mechanischer Belastung auf Umgebungstemperatur abkühlen lassen, Abb. G.

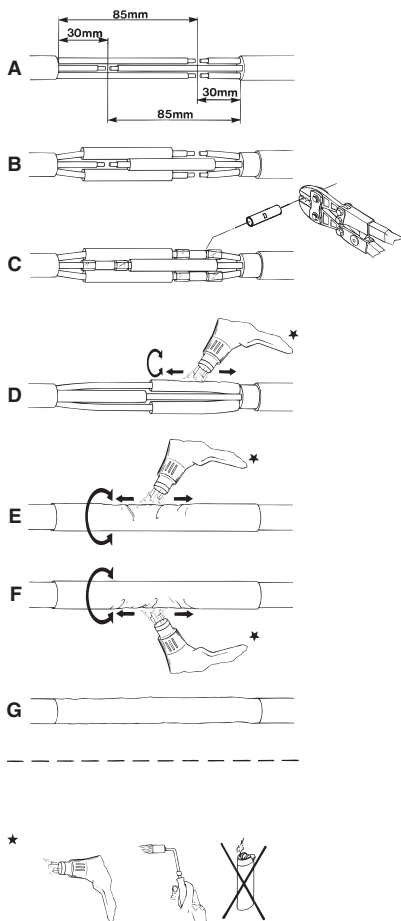

TM00 4238 4404

## 1. Applications

Les kits d'assemblage de câbles Grundfos, type KM, sont spécialement conçus pour raccorder le câble du moteur et le câble immergé (câbles multiconducteurs) pendant l'installation des pompes immergées.

Le kit d'assemblage de câbles Grundfos peut être utilisé pour câbles en polyéthylène, en PVC, en caoutchouc synthétique ou naturel etc. pour des tensions allant jusqu'à 1000 V et des sections:

- 1,5 à 2,5 mm<sup>2</sup> (code article 96021462),
- 4,0 à 6,0 mm<sup>2</sup> (code article 96021473).

## 2. Assemblage de câbles

1. Dégainer et détacher les deux câbles comme il est montré en fig. A.
2. Dégraisser les conducteurs et les gaines de chaque côté de l'assemblage à l'aide du mouchoir de papier fourni.
3. Poncer les gaines des deux extrémités de câble sur une longueur de 150 mm.  
**Nota:** Eviter des éraflures longitudinales dans le câble.
4. Glisser les manchons intérieurs sur les conducteurs et le manchon extérieur sur un des câbles, fig. B.
5. Raccorder les conducteurs au moyen des connecteurs fournis en utilisant une pince à sertir, fig. C.
6. Centrer les manchons intérieurs sur les connecteurs et les emmancher, fig. D.
7. L'emmanchement est complet lorsque le compound à l'intérieur des connecteurs s'épanche des deux côtés.
8. Glisser le manchon extérieur sur l'assemblage et effectuer l'emmanchement, figs. E et F.
9. Laisser refroidir l'assemblage jusqu'à la température ambiante avant de le soumettre à des contraintes mécaniques, fig. G.

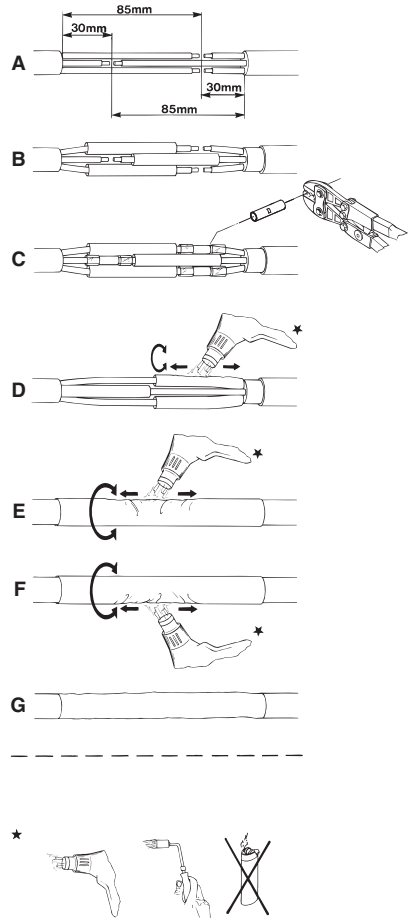

# Italiano (IT) Istruzioni di installazione e funzionamento

## 1. Applicazioni

I kit di giunzione tipo KM sono stati progettati per la giunzione del cavo motore e del cavo di alimentazione (cavi multipolari).

I kit di giunzione possono essere usati per cavi in polietilene, PVC, gomma sintetica o naturale, etc., per tensioni fino a 1000 V e nelle sezioni:

- 1,5 a 2,5 mm<sup>2</sup> (codice prodotto 96021462),
- 4,0 a 6,0 mm<sup>2</sup> (codice prodotto 96021473).

## 2. Giunzioni del cavo

1. Preparare le estremità dei due cavi come da fig. A.
2. Sgrassare i conduttori e le guaine con l'aiuto della salviettina impregnata.
3. Trattare con carta vetrata le parti terminali delle guaine di entrambi i cavi per una lunghezza di ca. 150 mm.  
**Nota:** Evitate incisioni longitudinali sul cavo.
4. Infilare i tubetti interni sui conduttori ed il tubetto esterno sopra uno dei cavi, fig. B.
5. Giuntare tra loro i singoli conduttori dei cavi per mezzo di connettori a crimpare, fig. C.
6. Centrare i tubetti interni sopra i connettori e procedere al loro restringimento, fig. D.
7. La procedura di restringimento deve ritenersi completata quando il sigillante fuoriesce da entrambe le estremità.
8. Fare scorrere il tubetto esterno sopra la giunzione ed effettuare il restringimento, figg. E e F.
9. Lasciare che la giunzione si raffreddi a temperatura ambiente al fine di evitare indebolimenti meccanici, fig. G.

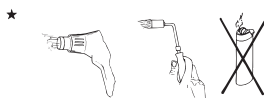
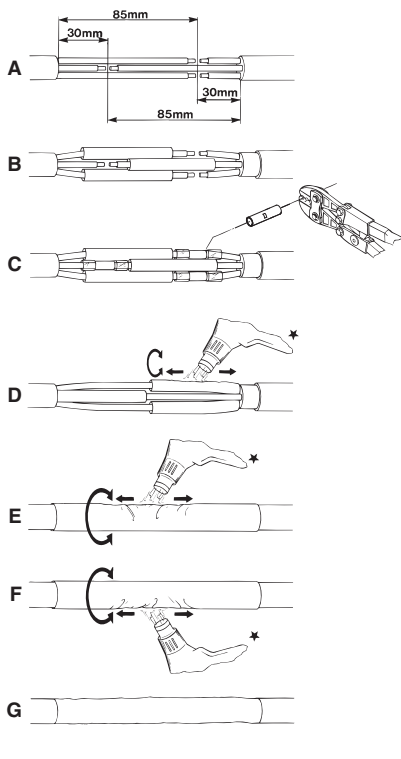

TM00 4238 4404

# Español (ES) Instrucciones de instalación y funcionamiento

## 1. Aplicaciones

Los kits de conexión de cable Grundfos, tipo KM, están especialmente diseñados para unir el cable del motor y el cable sumergible (cables multifilares) en la instalación de bombas sumergibles.

El kit de conexión de cable Grundfos puede utilizarse para cables de polietileno, PVC, caucho natural o sintético, etc. para tensiones de hasta 1000 V y las secciones:

- 1,5 a 2,5 mm<sup>2</sup> (código 98021462),
- 4,0 a 6,0 mm<sup>2</sup> (código 96021473).

## 2. Empalme del cable

1. Pelar y cortar ambos cables como muestra la figura A.
2. Limpiar los hilos y el revestimiento de cada lado del empalme con el papel.
3. Lijar el revestimiento en el extremo de cada cable hasta una longitud de aprox. 150 mm.  
**Nota:** Evitar arañazos longitudinales en el cable.
4. Deslizar los manguitos interiores sobre los hilos y el manguito exterior sobre uno de los cables, fig. B.
5. Unir los hilos mediante los conectores, utilizando unos alicates, fig. C.
6. Centrar los manguitos interiores sobre los conectores y contraerlos, fig. D.
7. El procedimiento de contracción está terminado cuando el compuesto de sellado salga por ambos extremos.
8. Deslizar el manguito exterior sobre el empalme y contraerlo, figs. E y F.
9. Dejar enfriar el empalme a temperatura ambiente antes de someterlo a un esfuerzo mecánico, fig. G.

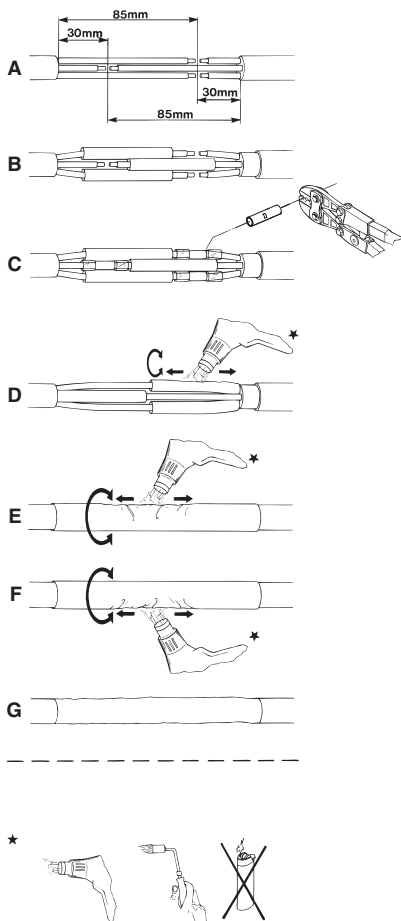

TM00 4238 4404



# Português (PT) Instruções de instalação e funcionamento

## 1. Aplicações

Os kits de ligação de cabos Grundfos, modelo KM, destinam-se especificamente à união do cabo do motor e do cabo eléctrico submersível (cabos de mais fios condutores) durante a instalação das bombas submersíveis.

O kit de ligação de cabos Grundfos pode ser utilizado em cabos de polietileno, de PVC, de borracha natural ou sintética, etc. com voltagens até 1000 V e de dimensões:

- 1,5 a 2,5 mm<sup>2</sup> (no de produto 96021462),
- 4,0 a 6,0 mm<sup>2</sup> (no de produto 96021473).

## 2. União dos cabos eléctricos

1. Desfiar e cortar as extremidades do cabo conforme indicado na fig. A.
2. Desengordurar os condutores e os isolamentos de cada lado da união utilizando o pano limpo.
3. Limpar a bainha de ambas as extremidades dos cabos com a lixa em pelo menos 150 mm.  
**Nota:** Evitar cortes longitudinais no cabo.
4. Fazer deslizar as uniões sobre os fios condutores e a junta termoretráctil sobre um dos cabos, fig. B.
5. Unir os fios através de ligadores, utilizando um alicate de pressão, fig. C.
6. Centrar as uniões sobre os ligadores, fig. D.
7. Os procedimentos de aquecimento estão completos quando a massa selante sai pelos extremidades.
8. Fazer deslizar a junta termoretráctil sobre a união e reduzi-la, figs. E e F.
9. Deixar arrefecer a união até que fique à temperatura ambiente, antes de efectuar qualquer ligação, fig. G.

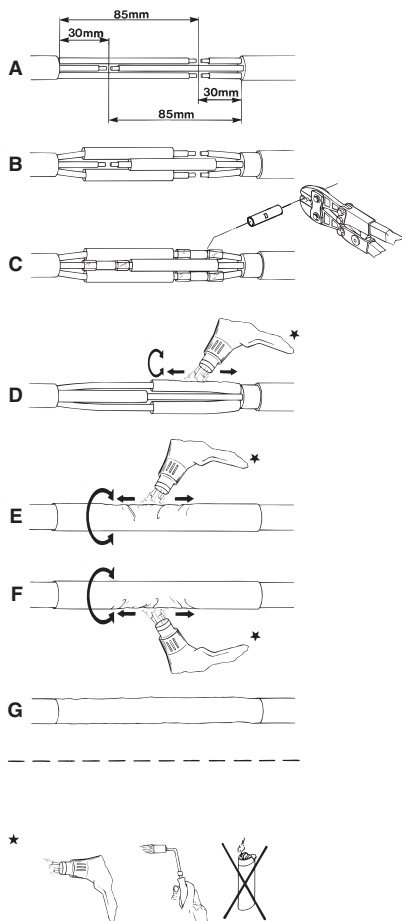

TM00 4238 4404

## 1. Εφαρμογές

Τα εξαρτήματα σύνδεσης καλωδίου KM της Grundfos είναι ειδικά σχεδιασμένα για να συνδέσουν το καλώδιο του ηλεκτροκινητήρα και το υποβρύχιο καλώδιο τροφοδοσίας, μονόκλωνο ή πολύκλωνο, κατά την εγκατάσταση των υποβρυχίων αντλιών.

Τα εξαρτήματα σύνδεσης καλωδίου της Grundfos μπορούν να χρησιμοποιηθούν για καλώδια από πολυαιθυλένιο, PVC, συνθετικό ή φυσικό καουτσούκ κ.λ.π., για τάσεις έως 1000 V και ποικίλουν σε μέγεθος:

- 1,5 έως 2,5 mm<sup>2</sup> (κωδικός προϊόντος 96021462),
- 4,0 έως 6,0 mm<sup>2</sup> (κωδικός προϊόντος 96021473).

## 2. Σύνδεση καλωδίου

1. Γυμνώστε και κόψτε και τα δύο καλώδια όπως φαίνεται στην σχ. Α.
2. Απομακρύνετε το προστατευτικό λίκπος από τα σύρματα και την μόνωση και στα δύο άκρα της σύνδεσης με το καθαριστικό ύφασμα.
3. Ξύστε με γυαλόχαρτο τη μόνωση και των δύο άκρων σε ένα μήκος 150 mm περίπου.  
**Προσοχή:** Αποφύγετε να δημιουργήσετε γδαρσίματα κατά μήκος του καλωδίου.
4. Γλυστρήστε τα εσωτερικά μονωτικά μακαρόνια επάνω από τα σύρματα και το εξωτερικό μονωτικό μακαρόνι επάνω από ένα από τα καλώδια, σχ. Β.
5. Ενώστε τα σύρματα χρησιμοποιώντας τους συνδετήρες, και ένα κατάλληλο εργαλείο σύσφιξης, σχ. C.
6. Κεντράρετε τα εσωτερικά μονωτικά μακαρόνια επάνω στους συνδετήρες και συρρικνώστε τα, σχ. D.
7. Η διαδικασία συρρίκνωσης έχει ολοκληρωθεί όταν το μείγμα στεγνώσει και από τα δύο άκρα.
8. Γλυστρήστε το εξωτερικό μονωτικό μακαρόνι επάνω από την σύνδεση και συρρικνώστε το, σχ. Ε και F.
9. Αφήστε τη σύνδεση να κρυώσει στη θερμοκρασία περιβάλλοντος πριν να υποστεί μηχανική καταπόνηση, σχ. G.

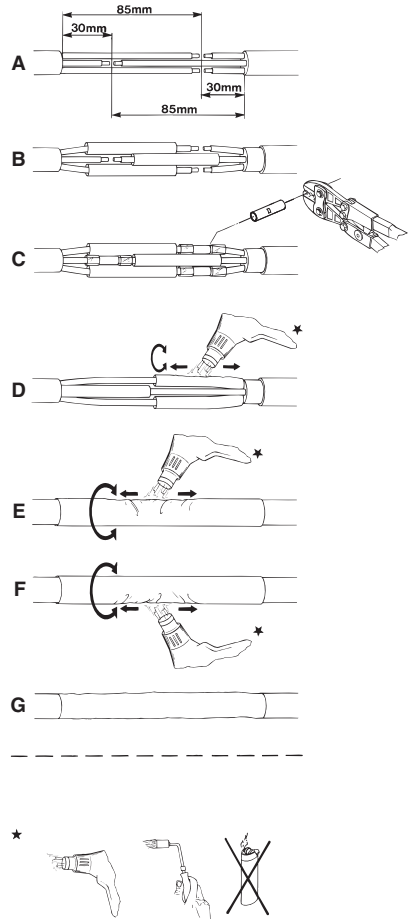

TM00 4238 4404

## 1. Toepassingen

De Grundfos-kabelverbingssets van het type KM zijn speciaal ontworpen om motorkabels en onderwaterkabels (meerdere-rijen) tijdens de installatie van onderwaterpompen met elkaar te verbinden.

De Grundfos-kabelverbingssets zijn o.a. geschikt voor PE- en PVC-kabels en voor kabels van synthetisch of natuurlijk rubber (max. 1000 V).

Doorsnede:

- 1,5 - 2,5 mm<sup>2</sup> (artikelnummer 96021462),
- 4,0 - 6,0 mm<sup>2</sup> (artikelnummer 96021473).

## 2. Aansluiten van kabels

1. Strip beide kabeluiteinden, zie afb. A.
2. Ontvet de draden en de kabels aan beide zijden van de verbinding met behulp van de service-doekjes.
3. Schuur beide kabels over een lengte van 150 mm schoon.  
**Opm.:** Zorg dat er geen overlangse krassen op de kabel komen.
4. Schuif de binnenmoffen over de draden en de buitenmof over één van de kabels, zie afb. B.
5. Verbind de kabels met de connectors met een kabeltang, zie afb. C.
6. Centreer de binnenmoffen over de connectors en herhaal de krimpprocedure, zie afb. D.
7. De krimpprocedure is klaar wanneer de afdichtings-compound aan beide kanten van de connector er uitpuilt.
8. Schuif de buitenmof over de verbinding en laat deze vervolgens krimpen op de hierboven omschreven manier, zie afb. E en F.
9. Laat de verbinding afkoelen tot de omgevingstemperatuur. Pas daarna is mechanische belasting toegestaan, zie afb. G.

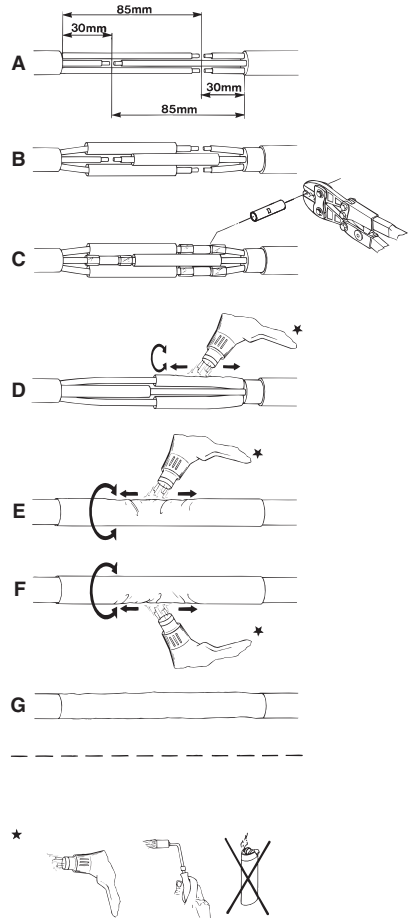

TM00 4238 4404

## 1. Användning

Grundfos kabelskarvningssats, typ KM, är speciellt framtagen för skarvning av motorkablar och sänkbara kablar (flerledarkablar) vid installation av dränkbara pumpar.

Grundfos kabelskarvningssats används till kablar av polyetylen, PVC, syntetiskt gummi, naturgummi, m.m., för spänningar upp till 1000 V och tvärsnittsarea:

- 1,5 till 2,5 mm<sup>2</sup> (produktnummer 96021462),
- 4,0 till 6,0 mm<sup>2</sup> (produktnummer 96021473).

## 2. Skarvning

1. Båda kablarnas isolering kapas till en längd som visas i fig. A.
2. Ledarna och isoleringen avfettas på båda sidor av skarven med den medlevererade servetten.
3. Höljet på de båda kabeländarna rengörs med det medlevererade sandpappret i en längd på ca. 150 mm.

**OBS:** Undvik att repa kabeln i längsled.

4. Innerhylsorna dras över ledarna och ytterhylsan över en av kablarna, fig. B.
5. Ledarna skarvas med de medlevererade klämhyllorna med hjälp av en tång, fig. C.
6. Innerhylsan placeras mitt över skarven och upphettas krympes, fig. D.
7. Krympningen är färdig när limmet tränger ut i hylsans båda ändar.
8. Ytterhylsan dras över skarvningen och krympes som beskrivits tidigare, fig. E och F.
9. Skarvningen avkyles till omgivningstemperatur innan den belastas mekaniskt, fig. G.

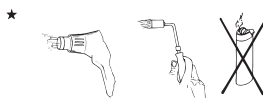
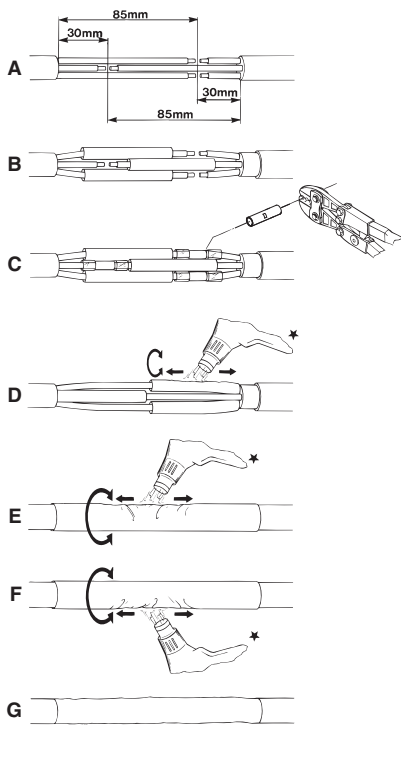

TM00 4238 4404

# Suomi (FI) Asennus- ja käyttöohjeet

## 1. Käyttö

Grundfos kaapeliliitossarjaa, tyyppi KM, käytetään uppopumppujen moottorikaapelin ja uppokaapelin (monijohdinkaapelit) liittämiseen.

Grundfos kaapeliliitossarjaa voidaan käyttää PE, PVC, synt./ luonnonkumi y.m. -kaapeleille 1000 V jännitteelle asti johdinpinnoille:

- 1,5 ... 2,5 mm<sup>2</sup> (tuotenro. 96021462),
- 4,0 ... 6,0 mm<sup>2</sup> (tuotenro. 96021473).

## 2. Liittäminen

1. Molemmista kaapeleista kuoritaan eriste ja ne lyhennetään kuvan A mukaisesti.
2. Johtimet ja eristyspinnot liitoksen molemmiin puolin puhdistetaan rasvasta liitossarjaan sisältyvällä puhdistuspyyhkeellä.
3. Molempien kaapelinpäiden vaipat puhdistetaan liitossarjaan sisältyvällä hiekkapaperilla 150 mm matkalta.  
**Huom.** Vältä kaapelin pitkittäistä naarmuuntumista.
4. Eristyssukat pujotetaan johtimille ja ulkoeristysuoja toisen kaapelin päälle, kuva B.
5. Johtimet liitetään toisiinsa toimitukseen sisältyvillä puristeliittimillä pihtien avulla, kuva C.
6. Eristesukka siirretään keskelle liitosta ja lämmitetään sekä kutistetaan edellä kerrotulla tavalla, kuva D.
7. Kutiste on valmis, kun liima pursuaa ulos puristeen molemmista päistä.
8. Ulkoeristysuoja vedetään liitoksen päälle ja kutistetaan niinkään edellä kerrotulla tavalla, kuvat E ja F.
9. Liitoksen annetaan jäähtyä ympäristölämpötilaan ennenkuin sitä saadaan rasittaa mekaanisesti, kuva G.

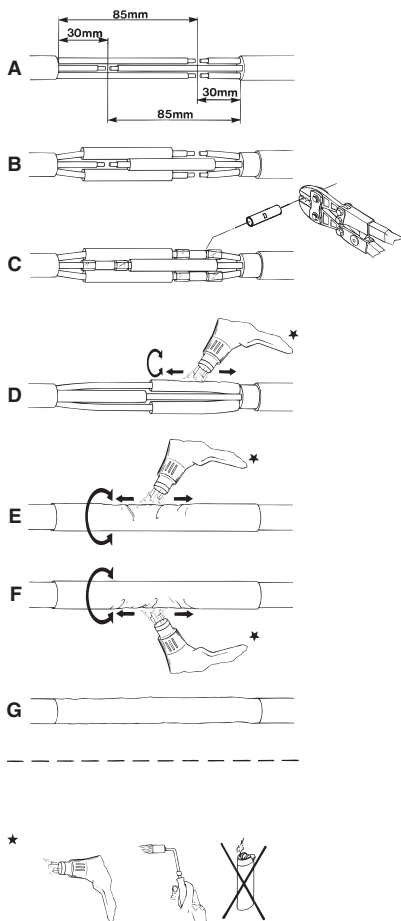

TM00 4238 4404

## 1. Anvendelse

Grundfos kabelsamlesæt, type KM, er specielt egnet til samling af motorkabel og dykkabel (flerlederkabler) ved installation af dykkpumper.

Grundfos kabelsamlesættet kan anvendes i forbindelse med kabler fremstillet af polyethylen, PVC, kunst-/naturgummi mv. med spændinger op til 1000 V og følgende ledertværsnit:

- 1,5 til 2,5 mm<sup>2</sup> (produktnr. 96021462),
- 4,0 til 6,0 mm<sup>2</sup> (produktnr. 96021473).

## 2. Samling

1. Begge kabler afisoleres og afkortes som vist i fig. A.
2. Lederne og kappen på hver side af samlingen affedtes med den medleverede renseserviet.
3. Kappen på begge kabelender renses med det medleverede sandpapir i en længde på ca. 150 mm.  
**Bemærk:** Undgå langsgående ridser på kablet.
4. Inderhylstrene trækkes over lederne, og yderhylsteret trækkes over et af kablet, fig. B.
5. Lederne samles med de medleverede klemmuffer ved hjælp af en klemtang, fig. C.
6. Inderhylstrene placeres midt over mufferne og krympes, fig. D.
7. Krympningen er færdig, når limen trænger ud i begge ender.
8. Yderhylsteret trækkes over samlingen og krympes, fig. E og F.
9. Samlingen afkøles til omgivelsestemperatur, inden den belastes mekanisk, fig. G.

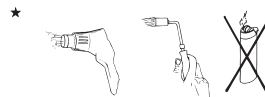
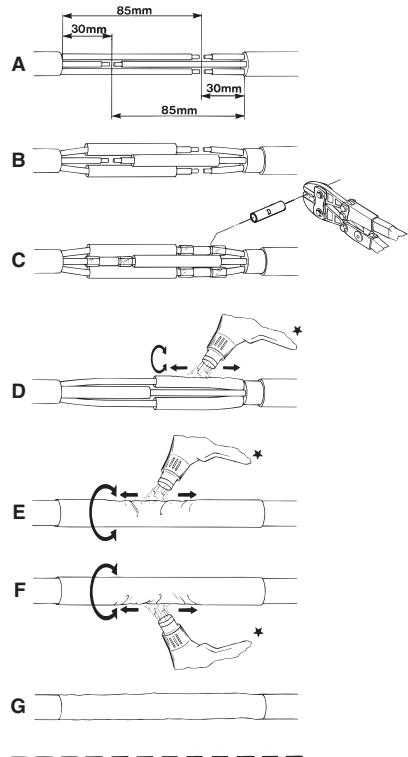



## 1. Применение

Кабельное соединение Grundfos типа KM применяется для погружных насосов для соединения кабеля двигателя с погружным кабелем (многожильным).

Кабельное соединение подходит для кабеля из полиэтилена, PVC, синтетической резины, натуральной резины при напряжении питания до 1000 В и поперечном сечении провода:

- от 1,5 до 2,5 мм<sup>2</sup> (продукт № 96021462).
- от 4,0 до 6,0 мм<sup>2</sup> (продукт № 96021473).

## 2. Соединение кабелей

1. Зачистите и отрежьте оба кабеля, как показано на рис. А.
2. Провода и оболочка должны быть обезжирены салфеткой на обеих сторонах соединения.
3. Оболочка обоих концов кабелей должна быть защищена прилагаемой наждачной бумагой на длине примерно 150 мм.

**Внимание:** Избегайте продольных царапин на кабеле.

4. Наденьте внутренние муфты через провода и внешнюю муфту через кабель, см. рис. В.
5. Провода должны быть соединены между собой методом прессовки, см. рис. С. Для этого используйте прессовые щипцы.
6. Надвиньте внутренние муфты на соединения и прогрейте до усадки, см. рис. D.
7. Процесс идет правильно, если клеевой состав выступает с обоих концов опрессованной муфты.
8. Надвиньте наружную муфту на соединение и прогрейте до усадки, см. рис. E и F.
9. Дайте соединению остыть до нормальной температуры, только после этого оно может быть подвергнуто механической нагрузке, см. рис. G.

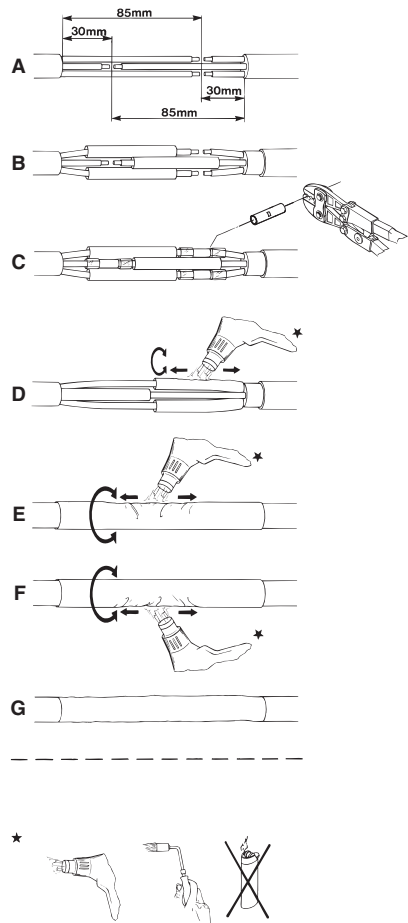

TM00 4238 4404

**Argentina**

Bombas GRUNDFOS de Argentina S.A.  
Ruta Panamericana km. 37.500 Lote  
34A  
1619 - Garin  
Pcia. de Buenos Aires  
Phone: +54-3327 414 444  
Telefax: +54-3327 411 111

**Australia**

GRUNDFOS Pumps Pty. Ltd.  
P.O. Box 2040  
Regency Park  
South Australia 5942  
Phone: +61-8-8461-4611  
Telefax: +61-8-8340 0155

**Austria**

GRUNDFOS Pumpen Vertrieb  
Ges.m.b.H.  
Grundfosstraße 2  
A-5082 Grödig/Salzburg  
Tel.: +43-6246-883-0  
Telefax: +43-6246-883-30

**Belgium**

N.V. GRUNDFOS Bellux S.A.  
Boomsesteenweg 81-83  
B-2630 Aartselaar  
Tél.: +32-3-870 7300  
Télécopie: +32-3-870 7301

**Belorussia**

Представительство ГРУНДФОС в  
Минске  
220123, Минск,  
ул. В. Хоружей, 22, оф. 1105  
Тел.: +(37517) 233 97 65,  
Факс: +(37517) 233 97 69  
E-mail: grundfos\_minsk@mail.ru

**Bosnia/Herzegovina**

GRUNDFOS Sarajevo  
Trg Heroja 16,  
BH-71000 Sarajevo  
Phone: +387 33 713 290  
Telefax: +387 33 659 079  
e-mail: grundfos@bih.net.ba

**Brazil**

BOMBAS GRUNDFOS DO BRASIL  
Av. Humberto de Alencar Castelo  
Branco, 630  
CEP 09850 - 300  
São Bernardo do Campo - SP  
Phone: +55-11 4393 5533  
Telefax: +55-11 4343 5015

**Bulgaria**

Grundfos Bulgaria EOOD  
Slatina District  
Iztochna Tangenta street no. 100  
BG - 1592 Sofia  
Tel. +359 2 49 22 200  
Fax. +359 2 49 22 201  
email: bulgaria@grundfos.bg

**Canada**

GRUNDFOS Canada Inc.  
2941 Brighton Road  
Oakville, Ontario  
L6H 6C9  
Phone: +1-905 829 9533  
Telefax: +1-905 829 9512

**China**

GRUNDFOS Pumps (Shanghai) Co. Ltd.  
50/F Maxdo Center No. 8 Xingyi Rd.  
Hongqiao development Zone  
Shanghai 200336  
PRC  
Phone: +86-021-612 252 22  
Telefax: +86-021-612 253 33

**Croatia**

GRUNDFOS CROATIA d.o.o.  
Cebini 37, Buzin  
HR-10010 Zagreb  
Phone: +385 1 6595 400  
Telefax: +385 1 6595 499  
www.grundfos.hr

**Czech Republic**

GRUNDFOS s.r.o.  
Čajkovského 21  
779 00 Olomouc  
Phone: +420-585-716 111  
Telefax: +420-585-716 299

**Denmark**

GRUNDFOS DK A/S  
Martin Bachs Vej 3  
DK-8850 Bjerringbro  
Tlf.: +45-87 50 50 50  
Telefax: +45-87 50 51 51  
E-mail: info\_GDK@grundfos.com  
www.grundfos.com/DK

**Estonia**

GRUNDFOS Pumps Eesti OÜ  
Peterburi tee 92G  
11415 Tallinn  
Tel: + 372 606 1690  
Fax: + 372 606 1691

**Finland**

OY GRUNDFOS Pumpat AB  
Mestarintie 11  
FIN-01730 Vantaa  
Phone: +358-3066 5650  
Telefax: +358-3066 56550

**France**

Pompes GRUNDFOS Distribution S.A.  
Parc d'Activités de Chesnes  
57, rue de Malacombe  
F-38290 St. Quentin Fallavier (Lyon)  
Tél.: +33-4 74 82 15 15  
Télécopie: +33-4 74 94 10 51

**Germany**

GRUNDFOS GMBH  
Schlüterstr. 33  
40699 Erkrath  
Tel.: +49-(0) 211 929 69-0  
Telefax: +49-(0) 211 929 69-3799  
e-mail: infoservice@grundfos.de  
Service in Deutschland:  
e-mail: kundendienst@grundfos.de

**Greece**

GRUNDFOS Hellas A.E.B.E.  
20th km. Athinon-Markopoulou Av.  
P.O. Box 71  
GR-19002 Peania  
Phone: +0030-210-66 83 400  
Telefax: +0030-210-66 46 273

**Hong Kong**

GRUNDFOS Pumps (Hong Kong) Ltd.  
Unit 1, Ground floor  
Siu Wai Industrial Centre  
29-33 Wing Hong Street &  
68 King Lam Street, Cheung Sha Wan  
Kowloon  
Phone: +852-27861706 / 27861741  
Telefax: +852-27858664

**Hungary**

GRUNDFOS Hungária Kft.  
Park u. 8  
H-2045 Törökbálint,  
Phone: +36-23 511 110  
Telefax: +36-23 511 111

**India**

GRUNDFOS Pumps India Private Lim-  
ited  
118 Old Mahabalipuram Road  
Thoraiakkam  
Chennai 600 096  
Phone: +91-44 2496 6800

**Indonesia**

PT GRUNDFOS Pompa  
Jl. Rawasumur III, Blok III / CC-1  
Kawasan Industri, Pulogadung  
Jakarta 13930  
Phone: +62-21-460 6909  
Telefax: +62-21-460 6910 / 460 6901

**Ireland**

GRUNDFOS (Ireland) Ltd.  
Unit A, Merrywell Business Park  
Ballymount Road Lower  
Dublin 12  
Phone: +353-1-4089 800  
Telefax: +353-1-4089 830

**Italy**

GRUNDFOS Pompe Italia S.r.l.  
Via Gran Sasso 4  
I-20060 Truccazzano (Milano)  
Tel.: +39-02-95838112  
Telefax: +39-02-95309290 / 95838461

**Japan**

GRUNDFOS Pumps K.K.  
Gotanda Metalion Bldg., 5F,  
5-21-15, Higashi-gotanda  
Shiagawa-ku, Tokyo  
141-0022 Japan  
Phone: +81 35 448 1391  
Telefax: +81 35 448 9619

**Korea**

GRUNDFOS Pumps Korea Ltd.  
6th Floor, Aju Building 679-5  
Yeoksam-dong, Kangnam-ku, 135-916  
Seoul, Korea  
Phone: +82-2-5317 600  
Telefax: +82-2-5633 725

**Latvia**

SIA GRUNDFOS Pumps Latvia  
Deglava biznesa centrs  
Augusta Deglava iela 60, LV-1035, Rīga,  
Tālr.: + 371 714 9640, 7 149 641  
Fakss: + 371 914 9646

**Lithuania**

GRUNDFOS Pumps UAB  
Smolensko g. 6  
LT-03201 Vilnius  
Tel: + 370 52 395 430  
Fax: + 370 52 395 431



**Malaysia**

GRUNDFOS Pumps Sdn. Bhd.  
7 Jalan Peguam U1/25  
Glenmarie Industrial Park  
40150 Shah Alam  
Selangor  
Phone: +60-3-5569 2922  
Telefax: +60-3-5569 2866

**México**

Bombas GRUNDFOS de México S.A. de C.V.  
Boulevard TLC No. 15  
Parque Industrial Stiva Aeropuerto  
Apodaca, N.L. 66600  
Phone: +52-81-8144 4000  
Telefax: +52-81-8144 4010

**Netherlands**

GRUNDFOS Netherlands  
Veluwezoom 35  
1326 AE Almere  
Postbus 22015  
1302 CA ALMERE  
Tel.: +31-88-478 6336  
Telefax: +31-88-478 6332  
E-mail: info\_gnl@grundfos.com

**New Zealand**

GRUNDFOS Pumps NZ Ltd.  
17 Beatrice Tinsley Crescent  
North Harbour Industrial Estate  
Albany, Auckland  
Phone: +64-9-415 3240  
Telefax: +64-9-415 3250

**Norway**

GRUNDFOS Pumper A/S  
Strømsveien 344  
Postboks 235, Leirdal  
N-1011 Oslo  
Tlf.: +47-22 90 47 00  
Telefax: +47-22 32 21 50

**Poland**

GRUNDFOS Pompy Sp. z o.o.  
ul. Klonowa 23  
Baranowo k. Poznania  
PL-62-081 Przeźmierowo  
Tel: (+48-61) 650 13 00  
Fax: (+48-61) 650 13 50

**Portugal**

Bombas GRUNDFOS Portugal, S.A.  
Rua Calvet de Magalhães, 241  
Apartado 1079  
P-2770-153 Paço de Arcos  
Tel.: +351-21-440 76 00  
Telefax: +351-21-440 76 90

**România**

GRUNDFOS Pompe România SRL  
Bd. Biruintei, nr 103  
Pantelimon county Ilfov  
Phone: +40 21 200 4100  
Telefax: +40 21 200 4101  
E-mail: romania@grundfos.ro

**Russia**

ООО Грундфос  
Россия, 109544 Москва, ул. Школьная  
39  
Тел. (+7) 495 737 30 00, 564 88 00  
Факс (+7) 495 737 75 36, 564 88 11  
E-mail grundfos.moscow@grundfos.com

**Serbia**

GRUNDFOS Predstavništvo Beograd  
Dr. Milutina Ivkovića 2a/29  
YU-11000 Beograd  
Phone: +381 11 26 47 877 / 11 26 47 496  
Telefax: +381 11 26 48 340

**Singapore**

GRUNDFOS (Singapore) Pte. Ltd.  
24 Tuas West Road  
Jurong Town  
Singapore 638381  
Phone: +65-6865 1222  
Telefax: +65-6861 8402

**Slovenia**

GRUNDFOS d.o.o.  
Šlandrova 8b, SI-1231 Ljubljana-Črnuče  
Phone: +386 1 568 0610  
Telefax: +386 1 568 0619  
E-mail: slovenia@grundfos.si

**South Africa**

Corner Mountjoy and George Allen  
Roads  
Wilbart Ext. 2  
Bedfordview 2008  
Phone: (+27) 11 579 4800  
Fax: (+27) 11 455 6066  
E-mail: lsmart@grundfos.com

**Spain**

Bombas GRUNDFOS España S.A.  
Camino de la Fuentecilla, s/n  
E-28110 Algete (Madrid)  
Tel.: +34-91-848 8800  
Telefax: +34-91-628 0465

**Sweden**

GRUNDFOS AB  
Box 333 (Lunnagårdsgatan 6)  
431 24 Mölndal  
Tel.: +46(0)771-32 23 00  
Telefax: +46(0)31-331 94 60

**Switzerland**

GRUNDFOS Pumpen AG  
Bruggacherstrasse 10  
CH-8117 Fällanden/ZH  
Tel.: +41-1-806 8111  
Telefax: +41-1-806 8115

**Taiwan**

GRUNDFOS Pumps (Taiwan) Ltd.  
7 Floor, 219 Min-Chuan Road  
Taichung, Taiwan, R.O.C.  
Phone: +886-4-2305 0868  
Telefax: +886-4-2305 0878

**Thailand**

GRUNDFOS (Thailand) Ltd.  
92 Chaloe Phrakiat Rama 9 Road,  
Dokmai, Pravej, Bangkok 10250  
Phone: +66-2-725 8999  
Telefax: +66-2-725 8998

**Turkey**

GRUNDFOS POMPA San. ve Tic. Ltd.  
Sti.  
Gebze Organize Sanayi Bölgesi  
Ihsan dede Caddesi,  
2. yol 200. Sokak No. 204  
41490 Gebze/ Kocaeli  
Phone: +90 - 262-679 7979  
Telefax: +90 - 262-679 7905  
E-mail: satis@grundfos.com

**Ukraine**

ТОВ ГРУНДФОС УКРАЇНА  
01010 Київ, Вул. Московська 86,  
Тел.: (+38 044) 390 40 50  
Факс.: (+38 044) 390 40 59  
E-mail: ukraine@grundfos.com

**United Arab Emirates**

GRUNDFOS Gulf Distribution  
P.O. Box 16768  
Jebel Ali Free Zone  
Dubai  
Phone: +971-4- 8815 136  
Telefax: +971-4-8815 136

**United Kingdom**

GRUNDFOS Pumps Ltd.  
Grovebury Road  
Leighton Buzzard/Beds. LU7 8TL  
Phone: +44-1525-850000  
Telefax: +44-1525-850011

**U.S.A.**

GRUNDFOS Pumps Corporation  
17100 West 118th Terrace  
Olathe, Kansas 66061  
Phone: +1-913-227-3400  
Telefax: +1-913-227-3500

**Uzbekistan**

Представительство ГРУНДФОС в  
Ташкенте  
700000 Ташкент ул.Усмана Носира 1-й  
тулик 5  
Телефон: (3712) 55-68-15  
Факс: (3712) 53-36-35

Revised 29.09.2010



